

OPT3 SMC P160

Barriera di sicurezza TIPO 2 - SIL 2 SILCL 2 PL d
Barriera di sicurezza TIPO 4* - SIL 3* SILCL 3 PL e

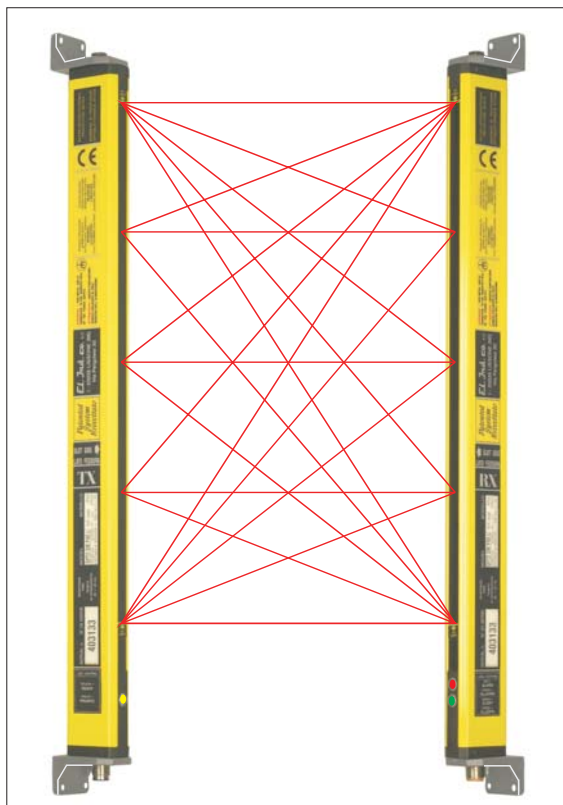

Risoluzione 160 mm - corpo

Altezza Protetta 320 ÷ 1920 mm

Distanza Operativa HP ÷ 30 metri

Uscita 2 interruttori - ON/OFF

Direttive 2006/42/CE - 2004/108/CE - 2006/95/CE

Normative CEI-EN 61496/1 - CEI-CLC/TS 61496-2

Certificazione N.0068/ETI - MAC/001-2010 Rev.2

Barriera di Tipo2 (*) con le seguenti funzioni:

Start/Restart : ripristino automatico dello stato logico del dispositivo dopo un intervento e alla sua accensione (modello standard)

SRS/EDM : SRS = start restart automatico /manuale dopo un'intervento e all'accensione del dispositivo + EDM (External Device Monitoring) scegliendo l'opzione SRS/EDM

Test Input : ingresso di prova

Viene fornita di serie con uscita a connettore M12 e con Supporti Mensole Orientabili (SMO)

(*) Estensione al **TIPO 4** tramite centralina modello BOX2/4 che implementa le seguenti funzioni:

- **Uscite** - 2 interruttori 5A/250V (relè ad equipaggi concatenati)
- **Messaggistica a Led** per l'individuazione anomalie
- **EDM** (External Device Monitoring)
- **Contatto AUX (Ausiliario) NC** normalmente chiuso

ALTEZZA AREE PROTETTE

Codice Prodotto	Altezza Protetta HP mm	Altezza Totale H mm	Tempo di risposta ms	N. raggi controllati
OPT3-SMC-P160-0320	320	485	15	2x2
OPT3-SMC-P160-0640	640	805	18	3x3
OPT3-SMC-P160-0960	960	1125	20	4x4
OPT3-SMC-P160-1280	1280	1445	23	5x5
OPT3-SMC-P160-1600	1600	1765	25	6x6
OPT3-SMC-P160-1920	1920	2085	28	7x7

Categoria Sicurezza	TIPO 2 - SIL 2 SILCL 2 PL d / TIPO 4* - SIL 3* SILCL 3 PL e
Tensione di Alimentazione	24Vcc ± 10%
Assorbimento Unità TX	80 mA max
Assorbimento Unità RX	70 mA max
Uscita	2 interruttori SW1 - SW2 (ON/OFF) liberi da potenziale 0,75 Acc/ca @ 40Vcc/ca
Protezione Uscita	Corto circuito e sovraccarico tramite fusibili autoripristinanti. A seguito di un loro intervento occorre togliere l'alimentazione e attendere alcuni secondi prima che si possa ripristinare il normale funzionamento
Segnalazioni luminose	Unità TX - Led Giallo = Alimentazione Unità RX - Led Verde = Protezione Attiva - Led Rosso = Allarme - Led Arancione acceso = Funzionamento manuale - Led Arancione lampeggiante = Attesa di ripristino - Led Arancione spento = Funzionamento automatico
Contenitore	Alluminio verniciato RAL1021
Sezione contenitore	22 x 36 mm
Grado di Protezione	IP54 (opzione IP67 - IP69K)
Temperatura Funzionamento	0 / +55 °C
Collegamento RX	Connettore femmina M12 8 poli - lunghezza cavo 10 metri schermato
Collegamento TX	Connettore femmina M12 5 poli - lunghezza cavo 10 metri schermato
Fissaggio	SMO (supporti mensole orientabili)

presente solo con l'OPZIONE SRS/EDM

SCHEMA ELETTRICO DI COLLEGAMENTO (Modello standard)

RX

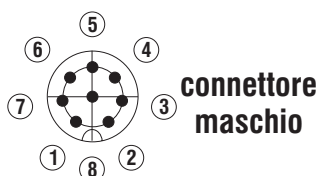

- 1) Bianco = N.C.
- 2) Marrone = + 24Vcc
- 3) Verde = SW1
- 4) Giallo = SW2
- 5) Grigio = SW2
- 6) Rosa = SW2
- 7) Blu = -
- 8) Rosso = N.C.
- Schermo =

TX

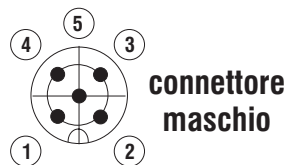

- 1) Marrone = + 24Vcc
- 2) Bianco = TEST INPUT
- 3) Blu = -
- 4) Nero = TEST INPUT
- 5) Grigio = N.C.
- Schermo =

TEST INPUT = Unendo i 2 fili bianco / nero viene simulata l'interruzione della cortina testando la corretta apertura delle uscite SW1 - SW2 dell'unità ricevente



RX



Tabella modalità di funzionamento

	ROSSO	BIANCO ⁽¹⁾	
	MODO	SRS	EDM
AUTOMATICO	0 Volt	X	✓ / X
MANUALE	NC	✓	✓ / X

⁽¹⁾ Se la funzione non è utilizzata ponticellare

Per la connessione del TX fare riferimento allo schema di pagina 2

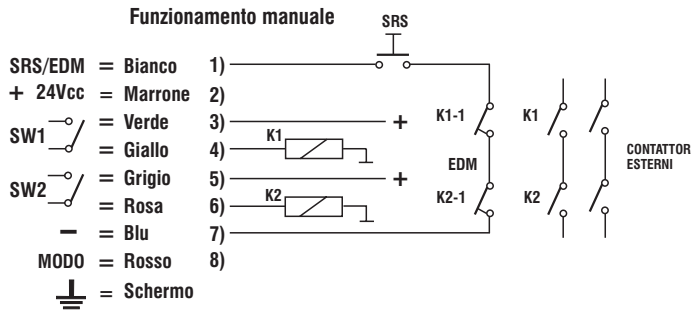
SCHEMA ELETTRICO DI COLLEGAMENTO (modello Tipo 4 con opzione SRS/EDM)

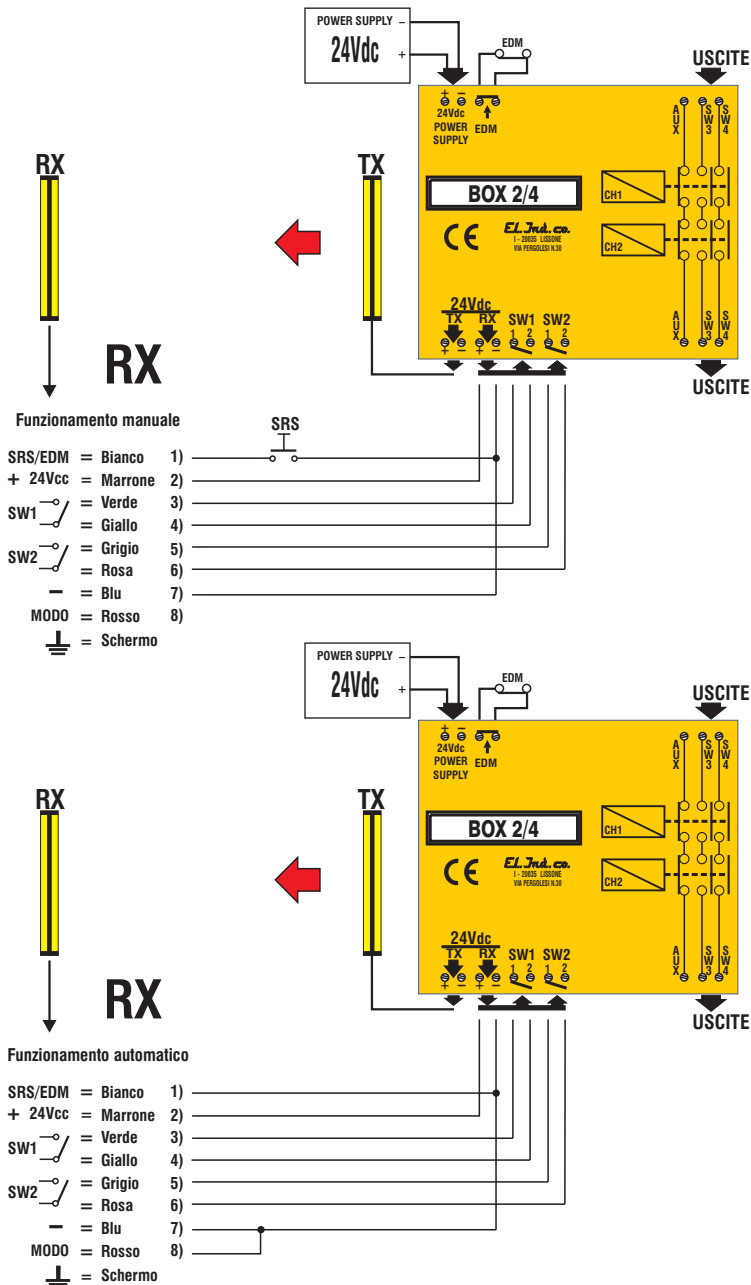

VISTA LATERALE

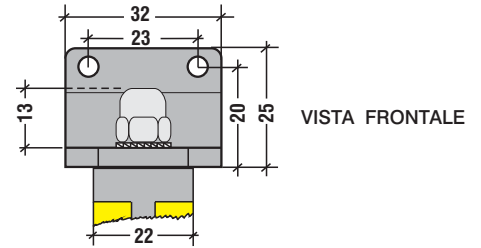
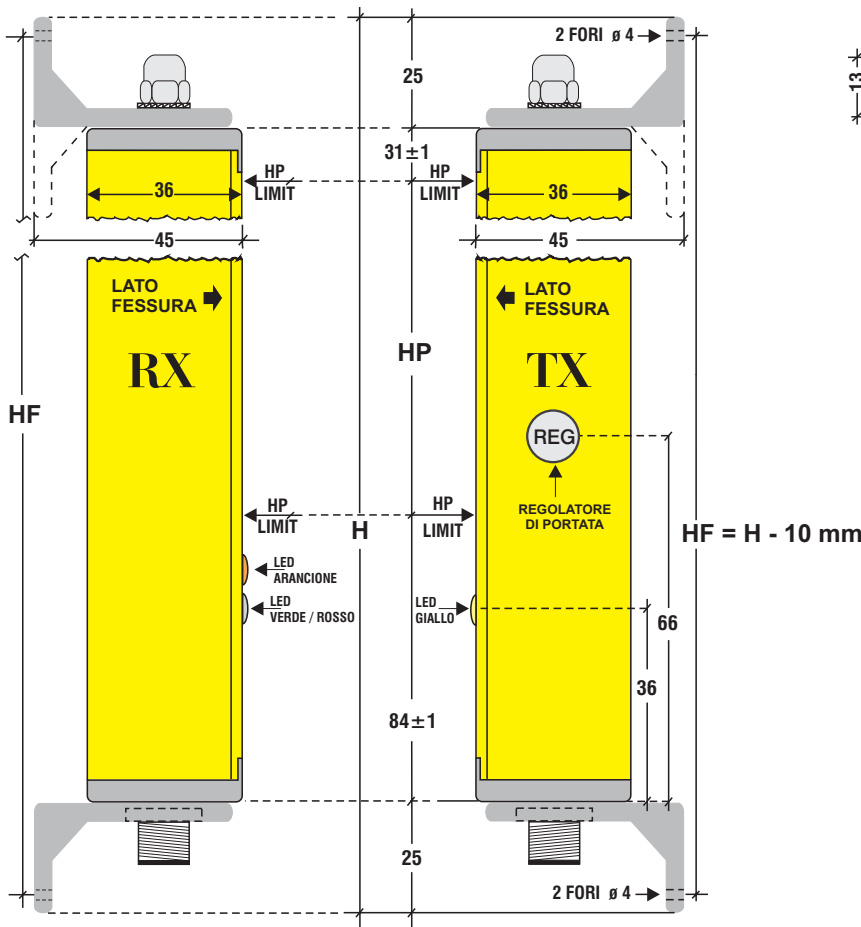

VISTA FRONTALE

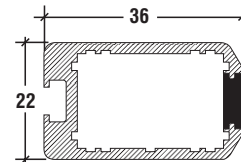

SEZIONE DEL CONTENITORE

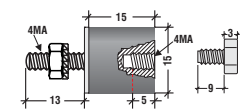

SUPPEL70 = Supporti elastici antivibranti scorrevoli su tutta l'altezza (OPZIONI)

OPZIONI (°°)

SRS / EDM	Start Restart automatico/manuale + EDM (External Device Monitoring)
USCITA CAVO	Uscita a cavo diretto lunghezza 5 metri
SUPPEL 70	Supporti per montaggio diretto del profilo (non orientabile)
CB60 IP67	Esecuzione in contenitore IP67
CB60 IP69K	Esecuzione in contenitore IP69K

ACCESSORI

COD 5	Connettore femmina M12 5 poli TX lunghezza cavo 10 metri schermato compreso in fornitura
COD 8	Connettore femmina M12 8 poli RX lunghezza cavo 10 metri schermato compreso in fornitura
BOX 2/4 (*)	Centralina di controllo per ESTENSIONE a SICUREZZA TIPO 4
BOX-MUT	Centralina per la neutralizzazione - MUTING
SPV100	Specchi a V per realizzazione recinti
SPV100 PLUS	Specchi a V INFRANGIBILI per realizzazione recinti

COME ORDINARE

Codice Prodotto	Distanze	Montaggio	OPZIONI (°°)	Distanze lavoro massime tra TX ed RX
OPT3-SMC-P160-1920	-	- SMO -	- - - - -	NR = HP ... 6 metri MR = 6 ... 16 metri HR = 16 ... 30 metri

Distanza taratura lavoro in mm.
Indicandola, la barriera verrà fornita pre-tarata per consentirne un immediato allineamento

Esempio : OPT3 SMC-P160-1920 - 1000 - NR - SMO - SRS/EDM

